

Sivuovet „anti-panic“ hätäpainikella

KESKUSLUKITUS



Anti-panic varustuksella ovet voidaan avata vain sisäpuolelta. Ulkopuolelta vain avaimella.



KOLMEOSAINEN LUKITUS



RYTERNA

SIVUOVET

www.ryterna.eu



Tyyliin soveltuva

Ryterna tekee sivuovia, jotka sopivat kaikkiin sen tekemiin paneelioviiin, sekä autotallioviin että teollisuusoviin.
Ryterna sivuovissa eristeenä on polyuretaani ja oven vahvuus on 40mm. Ovien paneeleja kehystää alumiinikehys ja niitä ympäröi kumieriste. Sivuoventa ikkunapaneelit ovat samassa tasossa kuin varsinaisen oven paneelit ja ikkunat.



www.ryterna.eu

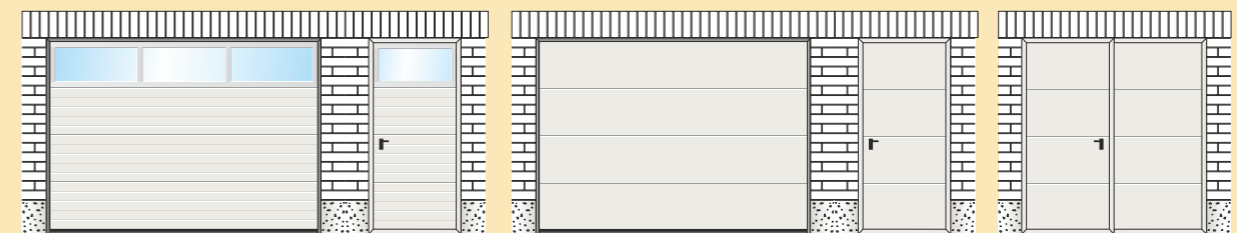

Pyydettyessä on mahdollista saada myös pariovina.

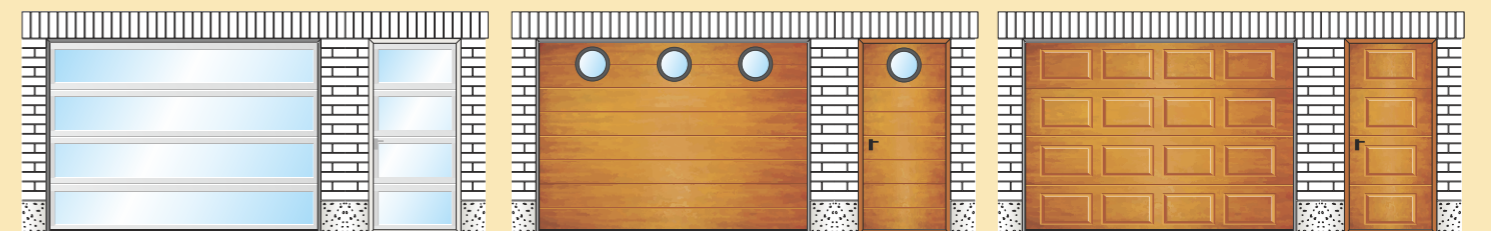

Sivuovien aukeamisen asemointi

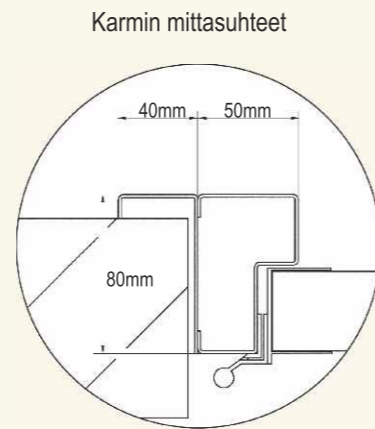
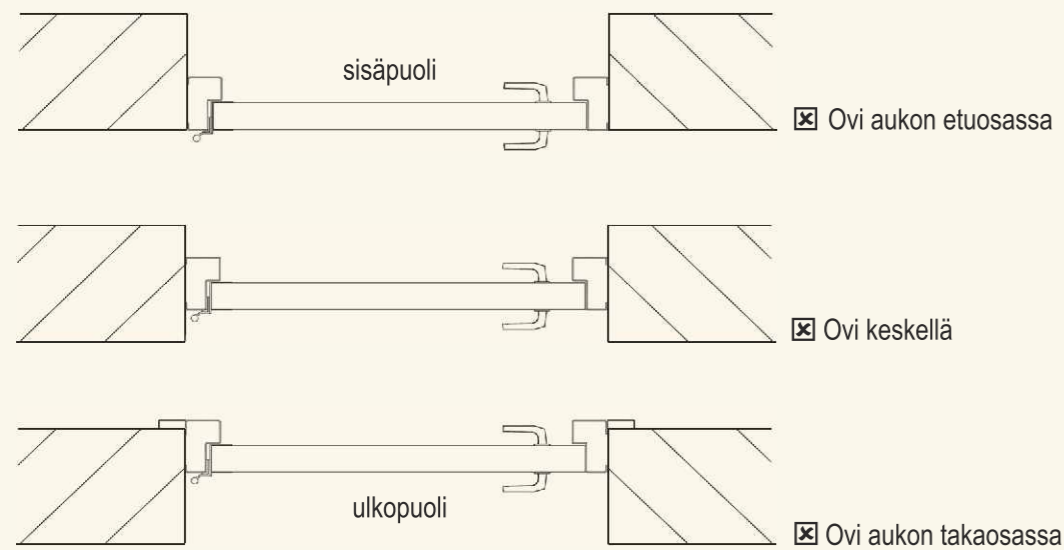

Sivuovien kynnykset

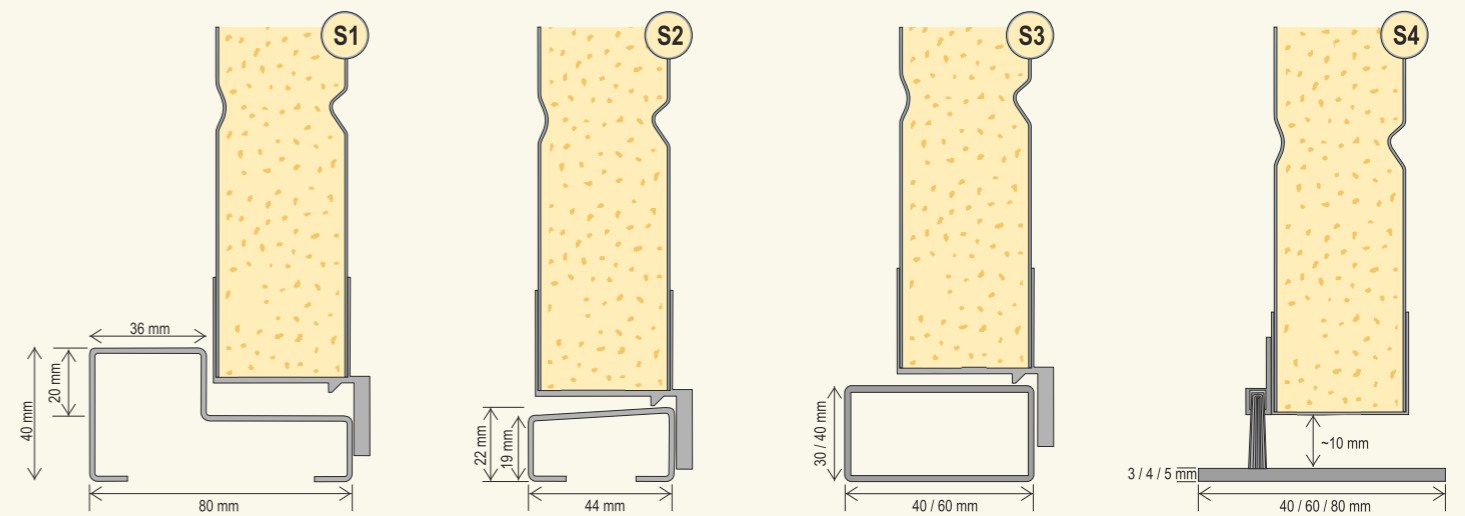

Sivuovien aukeamisen asemointi

(Vasen / Oikea)

Pariovet

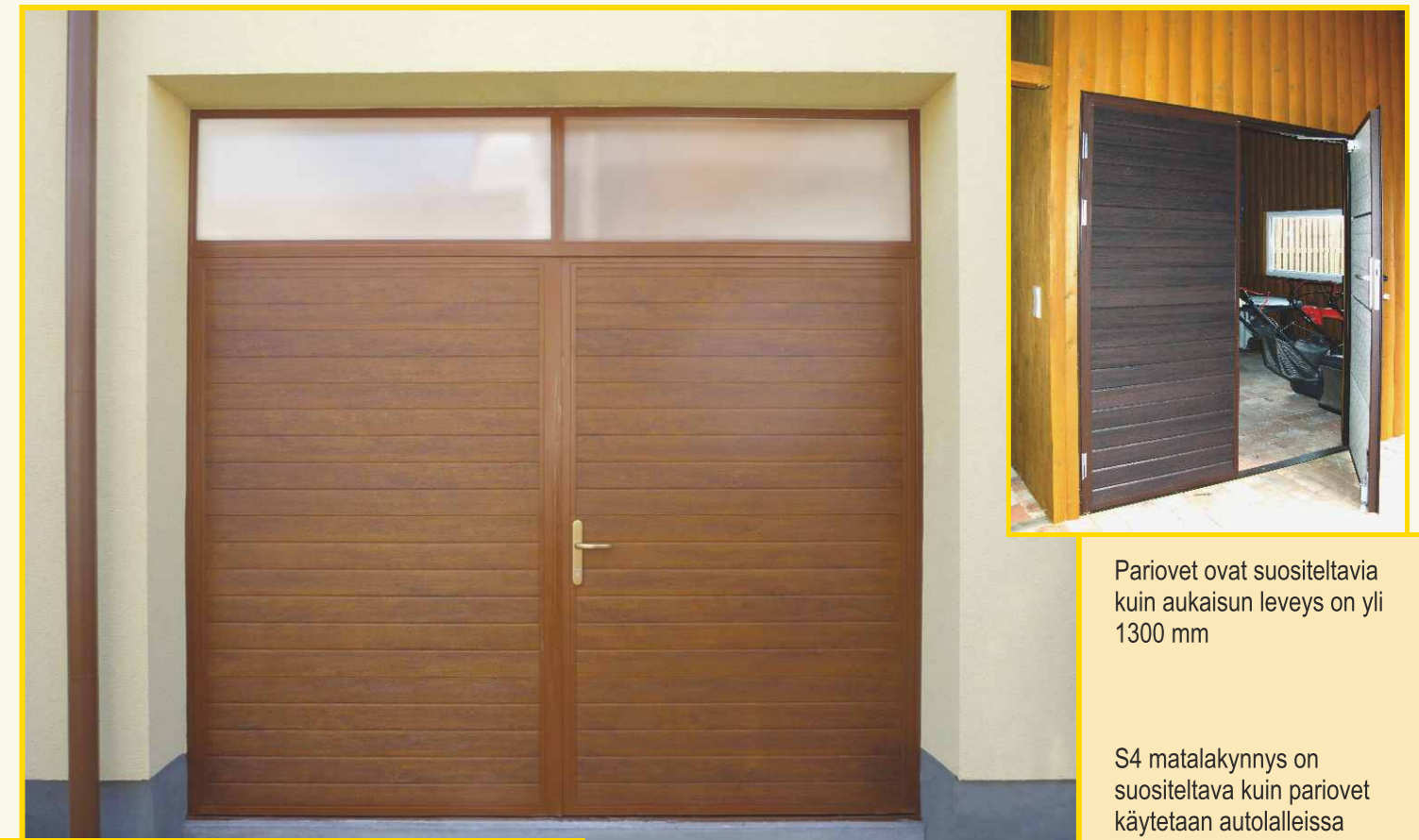
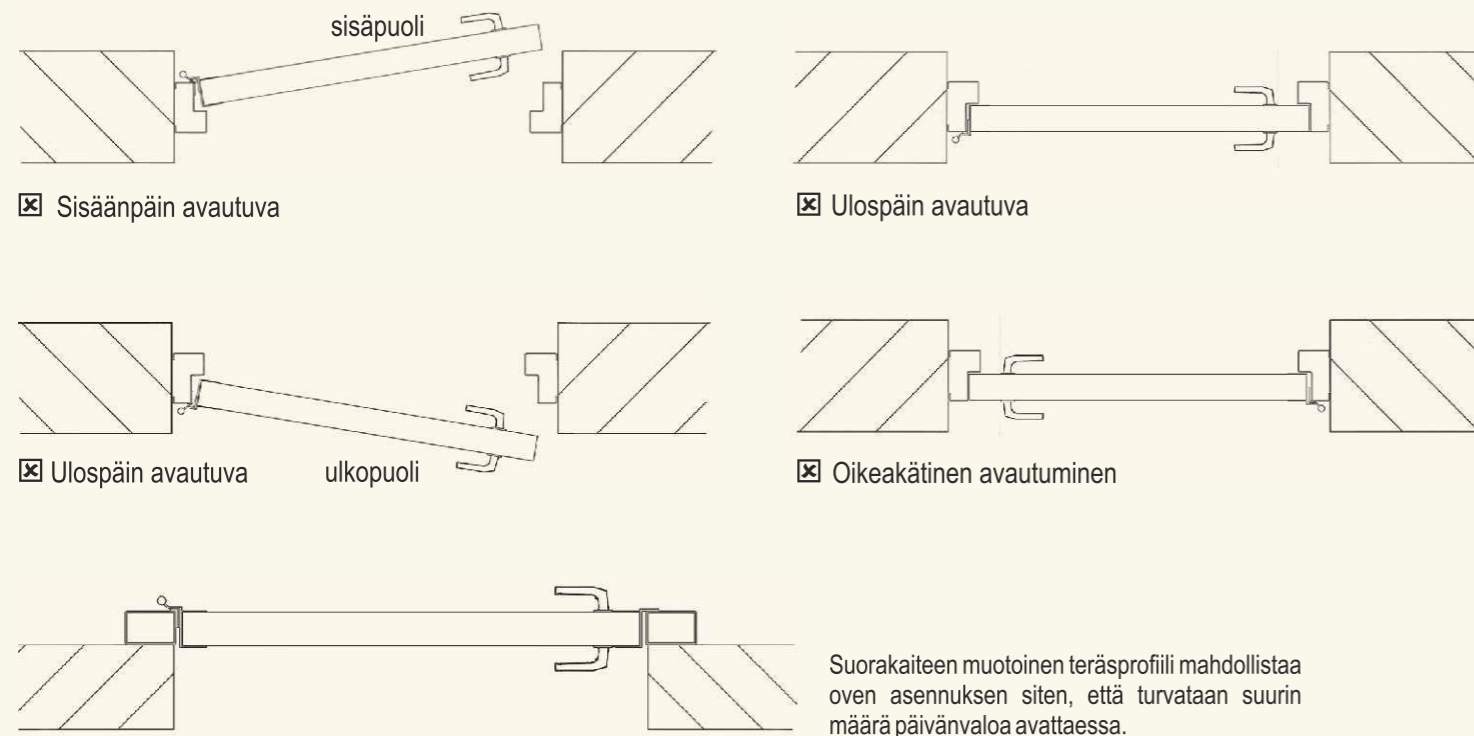

Karmit voi tilata listalla tai ilman listaa.

Helppo asennus sivuseiniin.

Ryterna sivuovissa on luikuvarsi ovensulkimet.

Kahvat vakiovärit: hopea, musta, valkoinen. Muut värit tilauksessa.



Ilman listaa



Listalla



Ovilehden lukitus. Yläpuolella / Alapuolella

